



Security Tech Germany



**WLAN AUSSEN-KAMERA  
WI-FI OUTDOOR CAMERA**

# **QUICK GUIDE**

**PPIC44520**

# SYSTEMVORAUSSETZUNGEN

## SYSTEM REQUIREMENTS

WLAN-Netzwerk mit Passwort und Verschlüsselung.

Das WLAN-Passwort darf eine Länge von 31 Zeichen nicht überschreiten.

Wi-Fi network with password and encryption.

The WLAN password must not exceed a length of 31 characters.

---

Der Standortdienst des mobilen Endgeräts muss aktiviert sein.

The site service of the mobile end device must be activated.

---

Bluetooth des mobilen Endgeräts muss aktiviert sein.

Bluetooth of the mobile end device must be activated.

---

Die Kamera kann nur in Verbindung mit der **App2Cam Plus** benutzt werden.

The camera can only be used in conjunction with the **App2Cam Plus**.

---

Bei der Eingabe des WLAN-Passwortes sind folgende Sonderzeichen **nicht möglich**.

The following special characters are **not possible** when entering the Wi-Fi password.



Bei der Eingabe des WLAN-Passwortes werden folgende Sonderzeichen **unterstützt**.

The following special characters are possible when entering the Wi-Fi password.

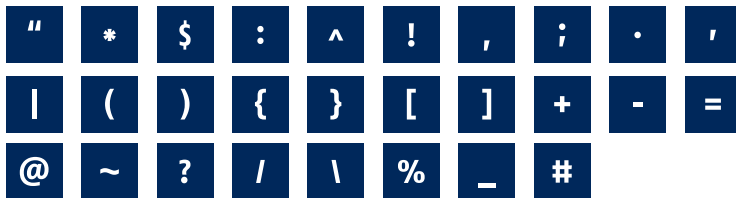

**i** Aktivieren Sie den „Standortdienst“ (z. B. „GPS“) Ihres Smartphones bzw. Tablets, mit dem Sie die Inbetriebnahme durchführen. Dieser wird später benötigt, um die Netzwerke in der Umgebung anzuzeigen.  
Activate the „Location service“ (e.g. „GPS“) of your smartphone or tablet with which you are performing the startup. This will be required later to display the networks in the surrounding area.

**!** Netzwerke ohne Verschlüsselung werden nicht unterstützt.  
Networks without encryption are not supported.

# LIEFERUMFANG

## SCOPE OF DELIVERY

### ABUS WLAN Außen-Kamera (PPIC44520)

ABUS Wi-Fi Outdoor Camera (PPIC44520)

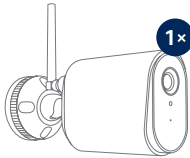

WLAN Außen-Kamera  
Wi-Fi Outdoor Camera

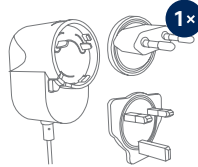

Netzteil, 5V DC / 2A  
Power supply, 5V DC / 2A



Antenne  
Antenna

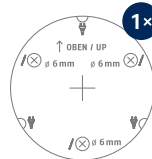

Bohrschablone  
Drilling template

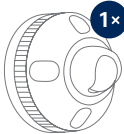

Wandhalterung  
(vorinstalliert)  
Wall bracket  
(preinstalled)



Montagematerial  
Mounting material



Entnahmehilfe  
für die microSD-Karte  
Removal aid  
for the microSD card



Innensechskantschlüssel  
Allen key



microSD-Karte  
(vorinstalliert)  
microSD card  
(preinstalled)

# KAMERA CAMERA

## Vorderseite Front

---

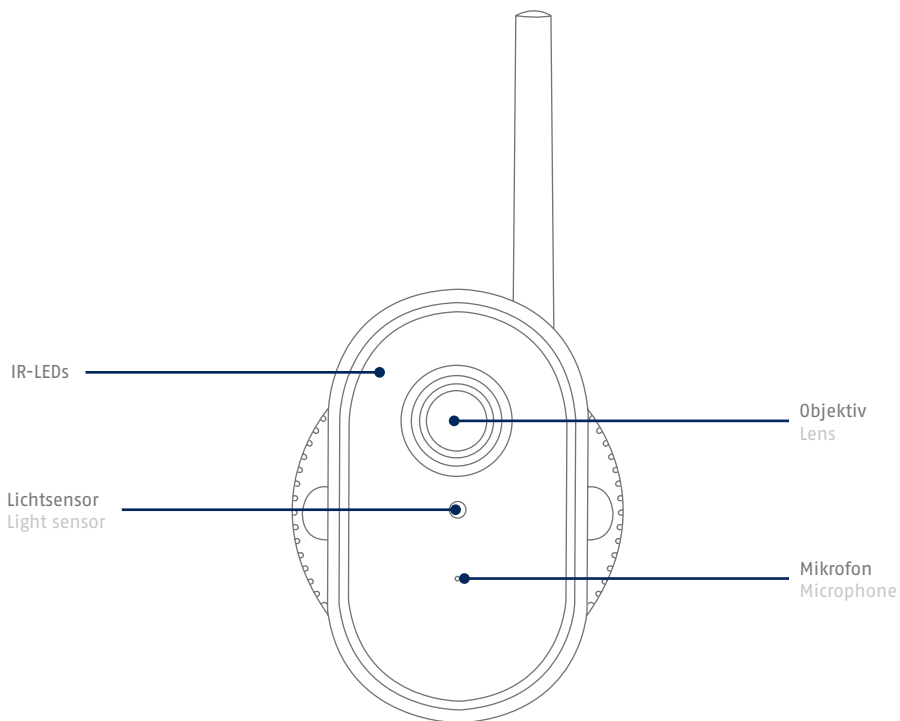

---

**i** Für eine Aufzeichnung ist eine handelsübliche microSD-Karte (max. 128 GB Speicherkapazität / mind. Klasse 10) erforderlich. Zum Einsetzen und Entnehmen der microSD-Karte muss die Kamera vom Strom getrennt werden. Beim Einsetzen rastet die microSD-Karte hörbar ein. Für die Entnahme steht das beiliegende Entnahmewerkzeug zur Verfügung.

## Rückseite Rear

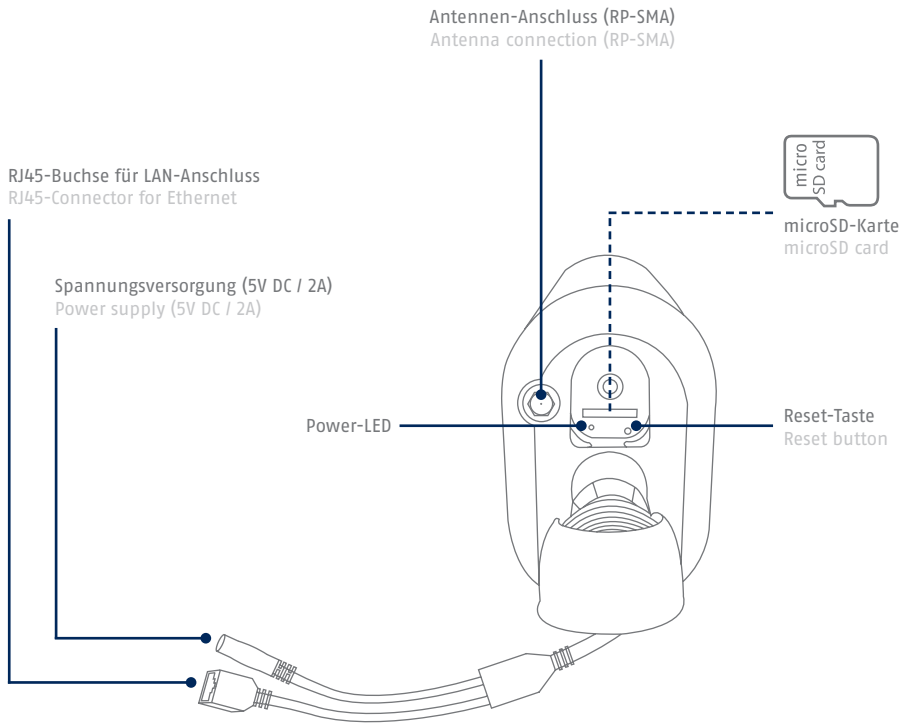

A standard microSD card (max. 128 GB storage capacity / min. Class 10) is required for recording. The camera must be disconnected from the PSU in order to insert and remove the microSD card. The microSD card audibly snaps into place when fully inserted. The provided removal aid can be used to remove the card.

# STROMVERSORGUNG

## POWER SUPPLY

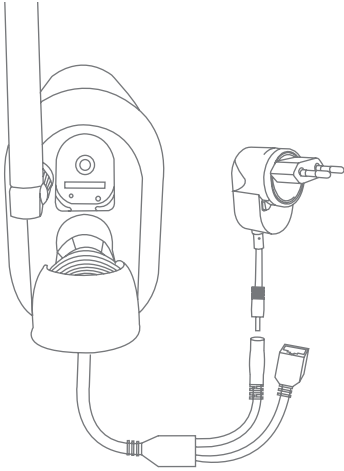

### **Einsatzbereit in 60 Sekunden:**

Sobald die rote LED 2x kurz und 1x lang blinkt.

### **Ready in 60 seconds:**

When the red LED flashes quickly two and then once for longer.

---

# WERKSEINSTELLUNGEN

## FACTORY RESET

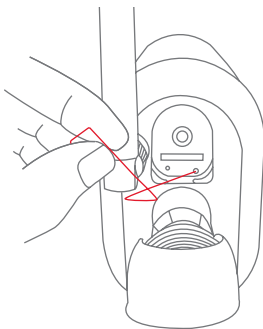

**Falls es während der Inbetriebnahme Schwierigkeiten gibt oder Sie die Zugangsdaten (Passwort und Sicherheitscode) vergessen haben, setzen Sie die Kamera auf werkseitige Einstellungen zurück:**

Öffnen Sie die Abdeckung auf der Kamerrückseite mithilfe eines Innensechskantschlüssels und drücken Sie für mindestens 5 Sekunden die Reset-Taste mithilfe eines dünnen Gegenstands (z. B. der Entnahmehilfe für die microSD-Karte oder einer Büroklammer), bis die Power-LED blinkt.

**If there are any difficulties during the setup or you have forgotten the access data (password and security code), reset the camera back to factory settings:**

Open the cover on the back of the camera using an allen key and press the reset button, on the bottom of the camera, for at least 5 seconds, using a thin object (e.g. the removal tool for the microSD card or a paper clip) until the power LED flashes.

---

# KAMERAMONTAGE

## CAMERA INSTALLATION

### Option 1: Leitungsverlegung Unterputz

### Option 1: Flush mounted cable routing

1

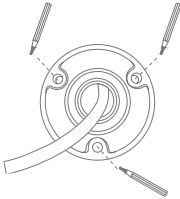

- Markieren Sie am gewünschten Einsatzort mithilfe der Bohrschablone oder der Wandplatte der Halterung und z. B. einem Stift die Position der benötigten 3 Bohrlöcher. Hierfür schrauben Sie die Halterung bitte auseinander.
- Bohren Sie die Löcher und legen Sie die beiliegenden Dübel ein.
- Mark the position at the desired location using the drilling template or the wall plate of the holder and e.g. a pencil to mark the position of the of the required 3 drill holes. To do this, please unscrew the holder.
- Drill the holes and insert the enclosed dowels.

2

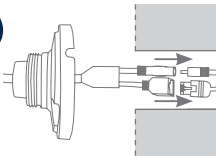

- Verbinden Sie das Stromkabel und LAN-Kabel (bei WLAN-Nutzung optional) mit den Anschlüssen der Kamera.
- Führen sie die Kabel in die Wand.
- Connect the power cable and LAN cable (optional when using Wi-Fi) to the 2 connectors of the camera.
- Lead the cables into the wall.

3

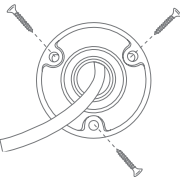

- Befestigen Sie die Wandplatte der Halterung mit den beiliegenden Schrauben.
- Fasten the wall plate of the bracket with the enclosed screws.

4

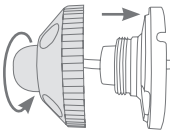

- Setzen Sie das Kugelgelenk ein und die Abdeckung auf.
- Im Anschluss wird der Fixiererring ein Stück aufgedreht.
- Insert the ball joint and put on the cover.
- The fixing ring is then screwed on a bit.

5

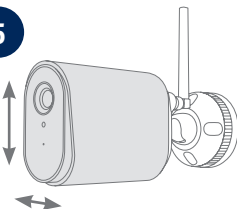

- Richten Sie nun die Kamera auf den grob gewünschten Erfassungsbereich aus und drehen Sie den Fixiererring fest.
- Setzen Sie die Antenne auf den Anschluss und drehen Sie diese fest.
- Now align the camera with the roughly desired detection area and tighten the fixing ring.
- Place the antenna on the connector and tighten it.

## Option 2: Spannungsversorgung Aufputz

### Option 2: Power supply surface mounting

1

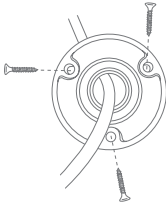

- Markieren Sie am gewünschten Einsatzort mithilfe der Bohrerschablone oder der Wandplatte der Halterung und z. B. einem Stift die Position der benötigten 3 Bohrlöcher. Hierfür schrauben Sie die Halterung bitte auseinander.
  - Bohren Sie die Löcher und legen Sie die beiliegenden Dübel ein.
  - Führen Sie das Kabel durch eine der Aussparungen der Wandplatte
  - Befestigen Sie die Wandplatte der Halterung mit den beiliegenden Schrauben.
- Mark the position at the desired location using the drilling template or the wall plate of the holder and e.g. a pencil to mark the position of the of the required 3 drill holes. To do this, please unscrew the holder.
  - Drill the holes and insert the enclosed dowels.
  - Lead the cable through one of the cutouts in the wall plate
  - Fasten the wall plate of the bracket with the enclosed screws.

2

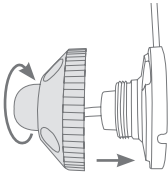

- Setzen Sie das Kugelgelenk ein und die Abdeckung auf.
  - Im Anschluss wird der Fixierring ein Stück aufgedreht.
- Insert the ball joint and put on the cover.
  - Afterwards, slightly screw on the fixing ring.

3

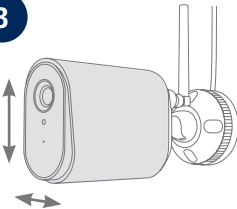

- Richten Sie nun die Kamera auf den grob gewünschten Erfassungsbereich aus und drehen Sie den Fixierring fest.
  - Setzen Sie die Antenne auf den Anschluss und drehen Sie diese fest.
- Now align the camera with the roughly desired detection area and tighten the fixing ring.
  - Place the antenna on the connector and tighten it.

4

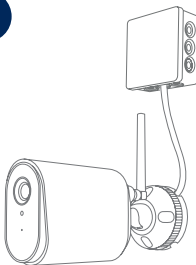

- Verwenden Sie eine handelsübliche wettergeschützte Installationsdose / Abzweigdose (Breite und Höhe mind. 105 mm, Tiefe mind. 35 mm) für eine wasserfeste Installation.
  - Führen Sie das Kabel der Kamera in die Installationsdose / Abzweigdose und führen Sie dort die Verkabelung durch. Für die weitere Installation mit einer Abzweigdose, beachten Sie die Installationshinweise der Dose.
- Use a commercially available weather-protected installation box (width and height min. 105 mm, depth min. 35 mm) for a waterproof installation.
  - Guide the camera cable into the installation box and run the cabling there. For further installation with an installation box, follow the installation instructions for the box.



# INBETRIEBNAHME

## INITIAL START-UP

### Installation App2Cam Plus und Inbetriebnahme Installation of App2Cam Plus and start-up

**1**

**Laden Sie App2Cam Plus auf Ihr Smartphone oder Tablet**  
Download App2Cam Plus to your smartphone or tablet



iOS  
Apple App Store



Android  
Google Play Store



**2**

Starten Sie App2Cam Plus und wählen Sie „Neues Gerät hinzufügen“ aus, um die Inbetriebnahme zu starten.

Launch App2Cam Plus and select "Add new device" to start the start-up.

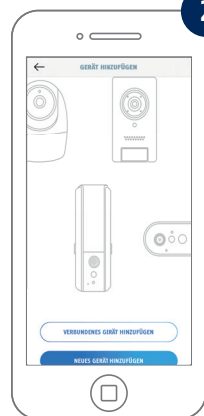

Die folgenden Abbildungen entstammen der iOS-App.

Der Prozess mit der Android-App läuft in den gleichen Schritten.

The following illustrations are from the iOS app.

The process with the Android app follows the same steps.

- ! Bluetooth des Smartphones/Tablets muss aktiviert sein.  
Bluetooth of the smartphone / tablet must be activated.

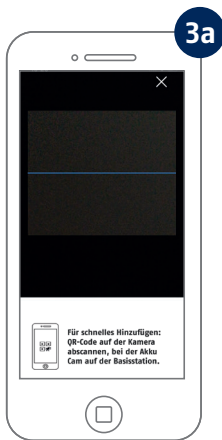

Option 1: Scannen Sie den QR-Code auf der Rückseite der Kamera.

Option 1: Scan the QR code on the back of the camera.



Option 2: Wählen Sie Ihr Kameramodell aus.

Option 2: Select your camera model.

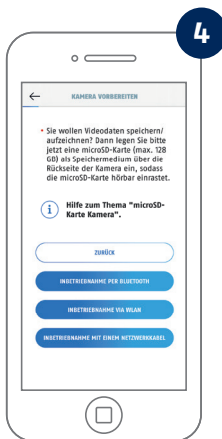

Wählen Sie „Inbetriebnahme via Bluetooth“ aus.

Select "Setup via Bluetooth".

Für eine optimale Inbetriebnahme müssen die Kamera und das Smartphone/Tablet möglichst nahe nebeneinander sein, maximal in 3 Meter Entfernung.

For optimal startup, the camera and the smartphone/tablet must be as close as possible next to each other, at a maximum distance of 3 meters.

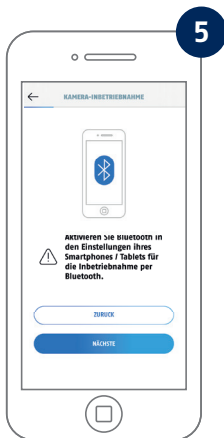

Falls noch nicht geschehen: Aktivieren Sie Bluetooth in den Einstellungen des mobilen Endgerätes. Tippen Sie anschließend auf „Weiter“.

If not already done: Activate Bluetooth in the settings of the mobile device. Then tap on "Next".



Versorgen Sie die Kamera jetzt mit Strom und warten Sie 2 Minuten bis die Status-LED der Kamera 2x kurz und einmal lang blinkt. Tippen Sie anschließend auf "Weiter".

Now supply the camera with power and wait 2 minutes until the LED flashes two times short and one time long. Then tap on "Next".

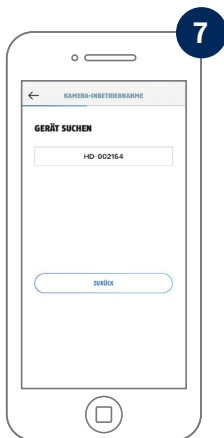

Wählen sie Ihre Kamera anhand der Erkennungsnummer aus. Die Erkennungsnummer (DID) Ihrer Kamera finden Sie unter dem QR-Code, der sich auf Ihrer Kamera befindet und zusätzlich in der Verpackung beigelegt ist. Tippen Sie anschließend auf "Weiter".

Select your camera by its identification number. The identification number (DID) of your camera can be found under the QR code that is located on your camera and is also enclosed in the packaging. Then tap on "Next".

**i** Für eine optimale Inbetriebnahme müssen die Standortdienste in den Einstellungen aktiviert sein.  
The site services must be activated in the settings for optimal operation.

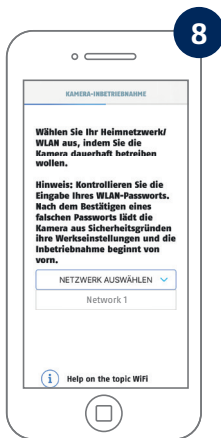

Wählen Sie Ihr Heimnetzwerk/WLAN aus, indem Sie die Kamera dauerhaft betreiben wollen. Tippen Sie anschließend auf "Weiter".

Select your home network/WLAN, where you want to operate the camera permanently. Then tap on "Next".

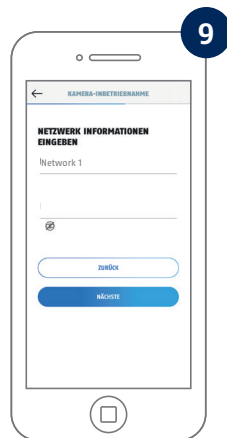

Geben Sie das Passwort Ihres Netzwerkes ein. Tippen Sie anschließend auf "Weiter".

Enter the password of your network. Then tap on "Next".

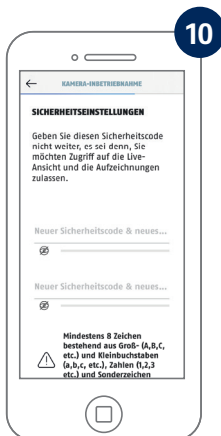

Vergeben Sie nun einen Sicherheitscode und ein Admin-Passwort. Diese müssen bei der Einrichtung per Bluetooth identisch sein. Tippen Sie anschließend auf "Weiter".

Now assign a security code and an admin password. These must be identical during Bluetooth setup. Then tap on "Next".

Siehe Systemvoraussetzungen „WLAN-Netzwerk“ und „Sonderzeichen“  
See system requirements „Wi-Fi network“ and „special characters“

Das Admin-Passwort kann nach der Installation in den Einstellungen der Kamera geändert werden.  
The admin password can be changed in the camera settings after installation.



11

Die Kamera startet nun neu. War die Inbetriebnahme bis hier hin erfolgreich, so zeigt die App die Artikelnummer der Kamera in der Maske "Übersicht" an. Dies kann bis zu 60 Sekunden dauern.

The camera will now restart. If the startup was successful up to this point, the app displays the camera's article number in the "Overview" screen. This can take up to 60 seconds.

Für das bestmögliche Kamera-Erlebnis empfehlen wir, die Kamera immer mit der neuesten Firmware zu betreiben. Den aktuellen Firmware-Stand und bereitstehende Updates finden Sie unter "Erweiterte Einstellungen" -> "Geräteeinstellungen". Bestätigen Sie den Hinweis mit "OK".

For the best possible camera experience, we recommend to operate the camera always with the latest firmware. You can find the current firmware version and available updates at "Advanced Settings" -> "Device Settings". Confirm the message with "OK"

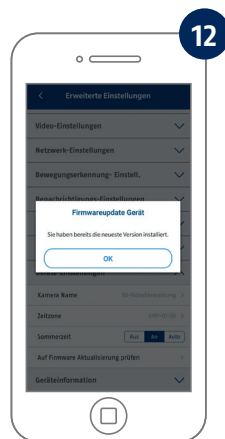

12

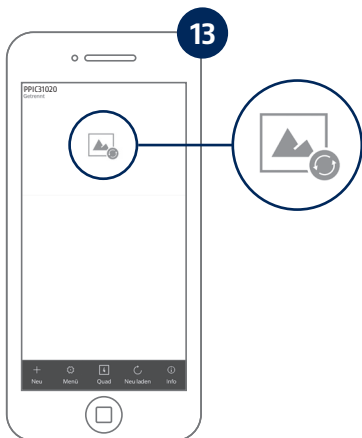

13

Tippen Sie nun in der Übersicht auf das Kamerabild-Icon mit den zwei Pfeilen bzw. das Vorschaubild, um das erste Livebild Ihrer Kamera anzuzeigen.

Now tap in the overview on the camera image icon with the two arrows or the preview image to display the first live image of your camera.

**i** Schritte für eine alternative Inbetriebnahme finden Sie in der Bedienungsanleitung.  
You can find additional steps for the „Alternative installation“ in the operating instructions.

**2. Einstellungsicon oben**  
2. Settings icon top

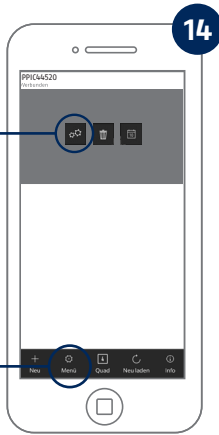

**1. Menüsymbol unten**  
1. Menu symbol bottom



Um weitere Einstellungen an der Kamera vorzunehmen:

1. Tippen Sie in der Menü-Leiste am unteren Bildschirmrand auf das Menüsymbol.
2. Tippen Sie nun oben im Kamera-Bild auf das Symbol mit den zwei Zahnrädern.

In order to configure additional settings on the camera:

1. Tap on the menu symbol in the menu bar at the bottom of the screen.
2. Now tap on the icon with the two gears in the camera image.

Sie haben die Inbetriebnahme erfolgreich abgeschlossen.  
Alle Einstellungen und Funktionen sind über die Menü-Leiste am unteren  
Bildschirmrand aufrufbar.

You have successfully completed the start-up.  
All settings and functions can be called up via the menu bar  
of the screen.

15



# APP2CAM PLUS

## APP2CAM PLUS

### Die Liveansicht in App2Cam Plus

#### The live view in App2Cam Plus

The diagram illustrates the App2Cam Plus app interface on a smartphone. The main screen shows a live video feed of an interior space with a staircase. At the top, it displays 'App2Cam Plus' and 'WLAN Aussen-Kamera' with a 'Live' indicator. Below the feed, there are settings like 'Verbinden' and 'Full HD, Direkt, Normal, 159.7 KB/s'. At the bottom, there is a control bar with icons for camera, audio, and recording. A callout box on the right explains the 'Aktiv' (Active) and 'Deaktiv' (Deactivated) states of the alarm, and another callout box at the bottom explains the 'REC' and snapshot functions.

**Aktiv**

**Alarm ist aktiv**  
Die Kamera zeichnet bei erkannten Bewegungen auf und versendet Nachrichten (Push oder E-Mail).

**Alarm is active**  
The camera records when motion is detected and sends notifications (push or e-mail).

**Deaktiv**

**Alarm ist deaktiviert**  
Die Kamera zeigt ein Livebild, führt aber keine weiteren Aktionen bei erkannten Bewegungen durch.

**Alarm is deactivated**  
The camera displays a live view but does not carry out any other actions when motion is detected.

**Audioübertragung der Kamera aktivieren/deaktivieren**  
Enable/disable audio transmission of the camera

**Manuelle Aufnahme starten**  
Start manual recording

**Schnappschuss erstellen**  
Create a snapshot

Der gezeigte Screenshot entstammt der iOS-App. Die Android-App enthält eine leicht abweichende Anordnung, Beschriftung und Funktionalität.

The screenshots and icons shown here are from the iOS app. There may be some deviations in the labels, design or functionality when using Android devices.

- DE** Eine alternative Inbetriebnahme sowie detaillierte Informationen zu Ihrer Kamera erhalten Sie in der Bedienungsanleitung, erhältlich auf der Webseite abus.com.
- GB** For an alternative start-up procedure and detailed information on your camera you will find in the operating instructions, available on the abus.com website.
- FR** Pour un démarrage alternatif et des informations détaillées sur votre appareil, veuillez vous référer au mode d'emploi disponible sur le site Web d'abus. Veuillez vous référer au mode d'emploi, qui est disponible sur le site Web abus.com.
- NL** Voor een alternatieve opstart en gedetailleerde informatie over uw camera verwijzen wij u naar de gebruiksaanwijzing die beschikbaar is op de abus.com website.
- IT** Per un avvio alternativo e informazioni dettagliate sulla vostra videocamera, consultate le istruzioni per l'uso disponibili sul sito abus.com.
- DK** For en alternativ opstart og detaljerede oplysninger om dit kamera henvises til betjeningsvejledningen, som findes på abus.com-webstedet.
- PL** Alternatywny sposób uruchomienia aparatu oraz szczegółowe informacje na jego temat można znaleźć w instrukcji obsługi dostępnej na stronie internetowej abus.com.
- ES** Para una puesta en marcha alternativa e información detallada sobre su cámara, consulte el manual de instrucciones, disponible en el sitio web abus.com.
- SE** För en alternativ uppstart och detaljerad information om kameran, se bruksanvisningen på webbplatsen abus.com.



[abus.com/products/  
PPIC44520](https://abus.com/products/PPIC44520)

Für weitere Hilfe steht unsere Support-Team für Sie zur Verfügung: [support@abus-sc.com](mailto:support@abus-sc.com)  
Our Support Team will be happy to help you with any further questions: [support@abus-sc.com](mailto:support@abus-sc.com)

**ABUS** | Security Center GmbH & Co. KG  
[abus.com](https://abus.com)

---

Linker Kreuthweg 5  
86444 Affing

Germany  
Tel: +49 8207 959 90-0  
Fax: +49 8207 959 90-190  
[info.de@abus-sc.com](mailto:info.de@abus-sc.com)